



# **STYLSTAV KŘIŽANOV**

**stavte s prefíky**

2025



**BETONOVÉ  
SKELETY/HALY**



**PREFA**



**BETONÁRNA**



**STAVBY**

## Něco o nás

*Jsmo česká stavební společnost Stylstav s.r.o. se sídlem v městysu Křižanov na Vysočině působící na trhu více než 20 let, s rozsáhlým zázemím a těžkou stavební technikou. Nabízíme komplexní služby na míru v oblasti stavebnictví od zpracování zakázky až po vlastní realizaci díla.*

Naše cesta začala v roce 2004, kdy jsme se rozhodli pokračovat v bohaté tradici stavební firmy Jindřicha Vodičky. Od samého počátku jsme měli jasno – chceme být firmou, která nejen staví budovy, ale také buduje důvěru a dlouhodobé vztahy se svými zákazníky. V roce 2006 jsme otevřeli naši prodejnu stavebnin, což byl klíčový krok k rozšíření našich služeb v oblasti nákupu a prodeje stavebního materiálu. Tento krok nám umožnil lépe porozumět potřebám našich zákazníků a nabídnout jim přesně to, co hledají.

V roce 2016 jsme otevřeli míšící centrum – betonárnu, která se stala srdcem naší výroby. Betonárna se nachází v areálu bývalé pily v Křižanově a vedle ní jsme zbudovali naše současné sídlo a výrobu prefabrikovaných dílců. Díky tomu jsme získali plnou kontrolu nad kvalitou našich produktů a mohli jsme nabídnout ještě širší spektrum služeb. Od roku 2019 působí Stylstav Prefa Křižanov na trhu jako završení našeho dlouholetého působení ve stavebním průmyslu. Naše zkušenosti a odborné znalosti nám umožňují realizovat i ty nejsložitější projekty a přinášet inovativní řešení na míru.

Naším cílovým zákazníkem jsou majitelé firem, vedoucí zemědělských družstev a podnikatelé, kteří plánují stavět či rekonstruovat haly nebo firemní budovy. Jsme tady pro ty, kdo hledají spolehlivého partnera pro své stavební projekty a chtějí pracovat s týmem odborníků, kteří rozumí jejich potřebám a dokážou je převést do reality.

Co nás odlišuje od konkurence? Je to kombinace tradice, inovace a osobního přístupu. Nezabýváme se pouze stavbou, ale i poradenstvím, návrhy objektů, zpracováním dokumentace a realizací staveb, a to částečně i kompletně na klíč. Naše betonárna a výroba prefabrikovaných dílců nám umožňují poskytovat kvalitní produkty včas a dle specifických požadavků našich zákazníků. Stylstav Křižanov je synonymem pro kvalitu, spolehlivost a inovaci. Přidejte se k našim spokojeným zákazníkům a zjistěte, proč jsme tou správnou volbou pro vaše stavební projekty.



# Komplexní řešení pro váš projekt

## **Individuální přístup:**

přizpůsobíme se vašim specifickým potřebám.

## **Kompletní realizace:**

nabízíme komplexní služby na míru v oblasti stavebnictví od zpracování zakázky až po vlastní realizaci díla. Naší jedinečností je současný provoz vlastních stavebnin, betonárny a výroby betonových dílců, což dává zákazníkovi možnost řešit svůj stavební projekt na jednom místě, tudíž efektivněji a ekonomičtěji.

## **Kvalitní materiály:**

používáme (prémiový) samozhutnitelný beton C 35/45 (SCC), který umožňuje dokonalé vyplnění bednění i u složitých konstrukcích.

## **Profesionalita:**

díky našim zkušenostem a moderním technologiím vyrábíme betonové prefabrikáty nejvyšší kvality.



## Spolupráce s projektanty



### **Podpora při návrhu:**

pomůžeme vám s přípravou konstrukčních částí prefabrikovaných prvků tak, aby bylo dílo bez problémů realizovatelné a finančně optimalizované.

### **3D modely:**

poskytneme vám přehledné 3D modely ve formátu IFC, DWG.

### **Optimalizace projektů:**

navrhne optimální řešení s ohledem na efektivitu a náklady, včetně detailů spojů konstrukčních částí.

# Železobetonové skelety a haly: kvalita a profesionalita pro vaše projekty

## Jak postupovat při spolupráci:

1. Kontaktujte nás: zavolejte nám nebo nám napište e-mail s krátkým popisem vašeho projektu a vašich potřeb.
2. Úvodní konzultace: domluvíme si úvodní schůzku, kde společně probereme detaily vašeho projektu a možnosti spolupráce.
3. Příprava návrhu: na základě úvodní konzultace připravíme návrh konstrukčních částí a 3D modely, které vám poskytneme k dalšímu zpracování.
4. Optimalizace a zpětná vazba: společně projdeme návrh a provedeme případné úpravy s ohledem na efektivitu a náklady.
5. Realizace: jsme připraveni se zúčastnit výběrového řízení na realizaci projektu. V případě úspěchu zahájíme realizaci prefabrikovaných prvků dle domluveného harmonogramu.
6. Podpora během realizace: během celé fáze realizace vám budeme k dispozici pro konzultace a technickou podporu.

Neváhejte nás kontaktovat a začněte spolupráci s profesionály, kteří vám pomohou zrealizovat váš projekt efektivně a bez problémů.

## Železobetonové skelety

Naše železobetonové skelety jsou základem pro trvanlivé stavby.

Díky prefabrikovaným prvkům garantujeme rychlou a efektivní montáž. S námi získáte:

### 1. Vysokou kvalitu materiálů:

beton třídy C35/45 samozhutnitelný (SCC) a ocel B500B.



**2. Kompletní servis:**  
od návrhu po montáž.

**3. Flexibilní řešení:**  
přizpůsobíme se vašim  
specifickým požadavkům.

# Možnosti konstrukčních částí skeletu

Ilustrace rozměrové variability skeletu

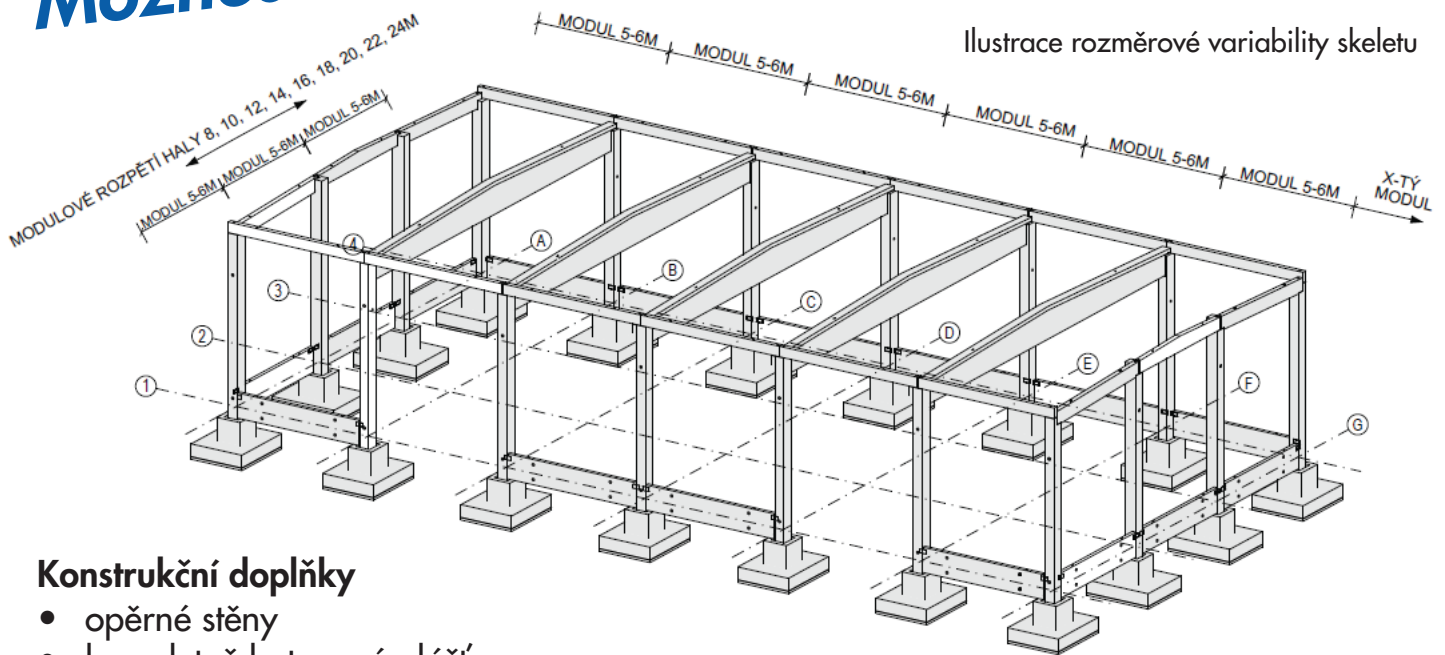

## Konstrukční doplňky

- opěrné stěny
- kompletně betonový plášť
- konzoly pro jeřábovou dráhu
- ŽB krokve
- vestavba patra ze železobetonu
- vestavba patra z oceli
- montážní jáma
- naskladňovací můstky (rampy)
- přesahy střechy
- přístřešky
- kombinace ŽB sloupů s ocelovými nebo dřevěnými vazníky

## Základní části ŽB skeletu

- kalichy
- sloupy
- soklové panely
- vazníky
- ztužidla

Nabízíme realizaci železobetonového skeletu, včetně střešního a stěnového opláštění pro různé druhy hal, skladů i administrativních budov. Náš odborný tým s dlouholetou praxí navrhne, vyrobí a sestaví vysoce stabilní železobetonovou konstrukci. Standardní výška haly je do 8 m pod vazník se sklonem sedlového vazníku 4 %.

## Ukázky realizací

### Železobetonový skelet pro moderní zdravotnictví.

Naše společnost se podílela na realizaci této stavby, jejíž konstrukční systém tvoří ŽB skelet. Výsledek je tato elegantní poliklinika. Díky precizní práci a kvalitním materiálům vznikla moderní budova, která slouží pacientům i personálu. Zajímavou součástí skeletu jsou prefabrikované kruhové sloupy.



# Ukázky konkrétních projektů

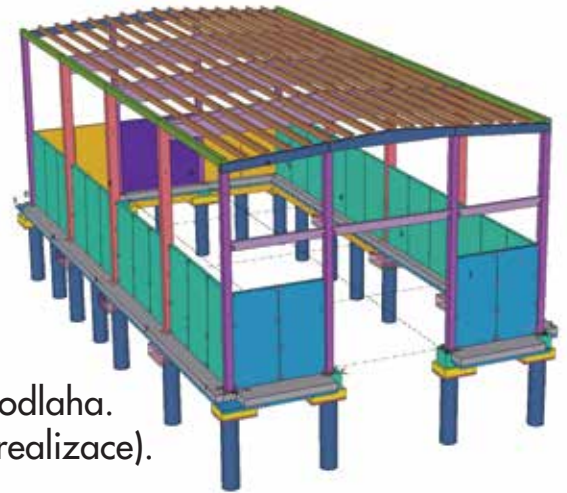

## 1. Skladovací hala 16,6 x 32 m

Založení stavby (piloty), ŽB skelet, opláštění, průmyslová podlaha.  
Délka realizace: 18 týdnů (výrobní dokumentace, celková realizace).



## 2. Zakrytí silážní jámy: skelet, trapézové opláštění 21 x 50,9 m

Založení stavby, ŽB skelet, opláštění, výrobní dokumentace.  
Délka realizace: 10 týdnů.

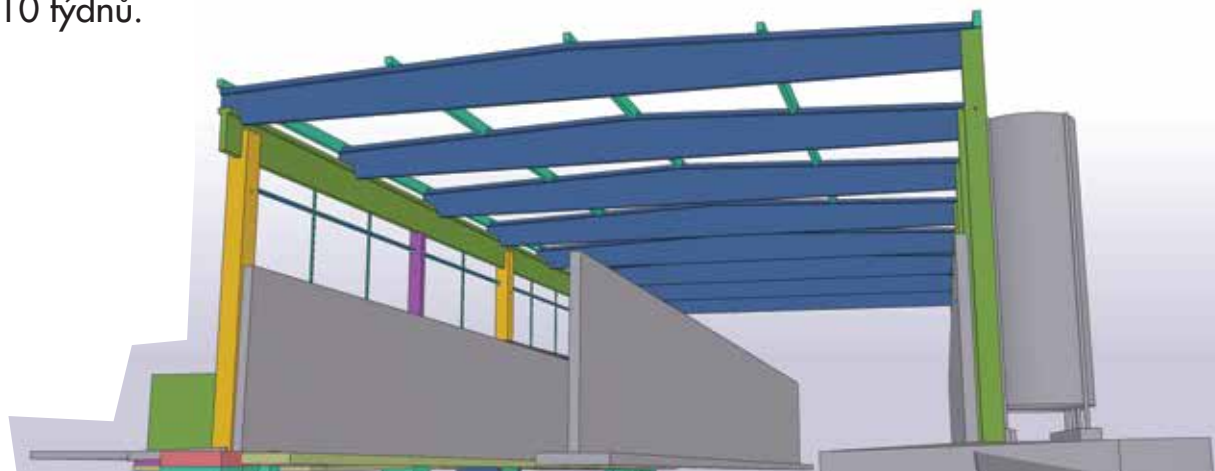

# Porovnání vlastností základních stavebních materiálů

Vlastnost	Železobeton	Ocel	Dřevo	Zdivo
Životnost	Vysoká	Střední	Nízká	Střední
Požární odolnost	Vysoká	Nízká	Nízká	Vysoká
Odolnost proti vlhkosti	Vysoká	Nízká	Nízká	Vysoká
Údržba	Minimální	Střední	Vysoká	Střední
Rychlost výstavby	Rychlá (díky prefabrikaci)	Rychlá	Střední	Nízká
Flexibilita designu	Vysoká (tvárnost betonu)	Střední	Střední	Střední
Ekonomická efektivita	Dlouhodobé úspory na údržbě	Střední	Nízká	Střední
Hygienické vlastnosti	Vysoké (hladký povrch)	Střední	Nízké	Střední
Odolnost proti agresivním látkám	Vysoká	Střední	Nízká	Střední
Ekologická udržitelnost	Vysoká (přírodní materiály)	Nízká	Střední	Střední

## Co dalšího umíme



**Stropní systém**  
návrh a výroba filigránových desek stropu,...

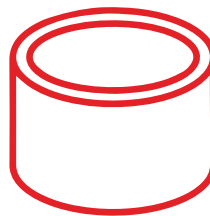

**Kruhové jímky**  
kruhové jímky se dnem, skruže na jímku, zákrytové desky,...

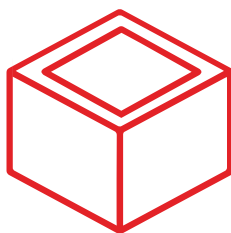

**Hranaté jímky**  
hranaté jímky se dnem, skruže na jímku, zákrytové desky,...

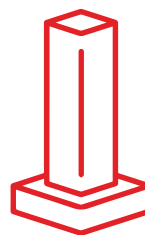

**Atypické prvky**  
sloupy, ztužidla, průvlaky, vazníky, stěny, prefabrikované základy,...



**Silniční panely**  
betonové panely 3000 x 1000 x 160 mm, zatížení 9t/kolo,...

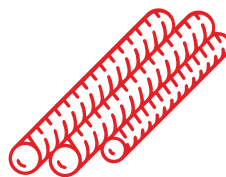

**Armovna a truhlárna**  
1000 m plochy, betonářská výztuž, armokoše, tvarové prvky,...

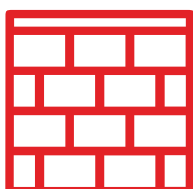

**Opěrné stěny**  
Pevná konstrukce pro nejnáročnější podmínky...

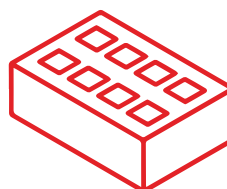

**Betonové bloky**  
Pro výstavbu dělicích a opěrných stěn,...

# Kontaktujte nás

**STAVBY  
PREFA  
BETONÁRNA  
STAVEBNINY**

[www.stylstavkrizanov.cz](http://www.stylstavkrizanov.cz)

**STYLSTAV  
KŘIŽANOV**  
*stavte s prefíky*



**Křižanov 256  
594 51 Křižanov**



**STAVBY**

[info@stylstavkrizanov.cz](mailto:info@stylstavkrizanov.cz)  
777 232 070



**PREFA**

[prefa@stylstavkrizanov.cz](mailto:prefa@stylstavkrizanov.cz)  
777 232 044



**BETONÁRNA**

[betonarna@stylstavkrizanov.cz](mailto:betonarna@stylstavkrizanov.cz)  
777 232 091



**STAVEBNINY**

[prodejna@stylstavstavebniny.cz](mailto:prodejna@stylstavstavebniny.cz)  
777 232 840



**OBCHOD A MARKETING**

[pesan@stylstavkrizanov.cz](mailto:pesan@stylstavkrizanov.cz)  
777 232 139